

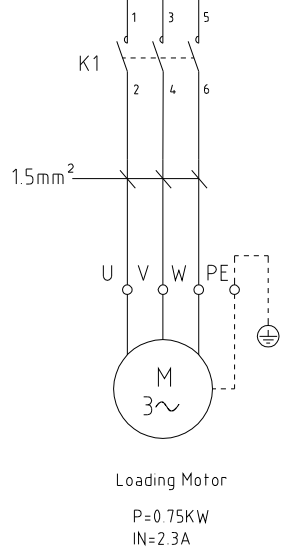

3/PE/400V 50Hz  
INPUT:2.3A

Note: When the main power supply is 415V, the control transformer input terminal must be connected to the power of 415V.



Loading Motor  
P=0.75KW  
IN=2.3A

机型版本: Ver.B

|    |     |     |     |    |    |    |          |   |                      |        |    |       |
|----|-----|-----|-----|----|----|----|----------|---|----------------------|--------|----|-------|
|    |     |     |     |    | 制图 | 版号 | C        | 标题  | SAL-810G             | 图号     | 比例 | 第 1 张 |
|    |     |     |     |    | 设计 | 核  |          | 主电路图  | SAL-810G-CE-400V-C-1 | 标准     | CE | 共 5 张 |
|    |     |     |     |    | 校对 | 准  |          |  <b>信易電熱機械股份有限公司</b><br><b>Shini Plastics Technologies, Inc.</b> | 机器电压                 | 3φ400V |    |       |
| 标记 | 更改前 | 更改后 | 更改人 | 日期 | 审核 | 日期 | 20221110 |   | 机器频率                 | 50Hz   |    |       |

1 2 3 4 5 6 7 8

# CS-23

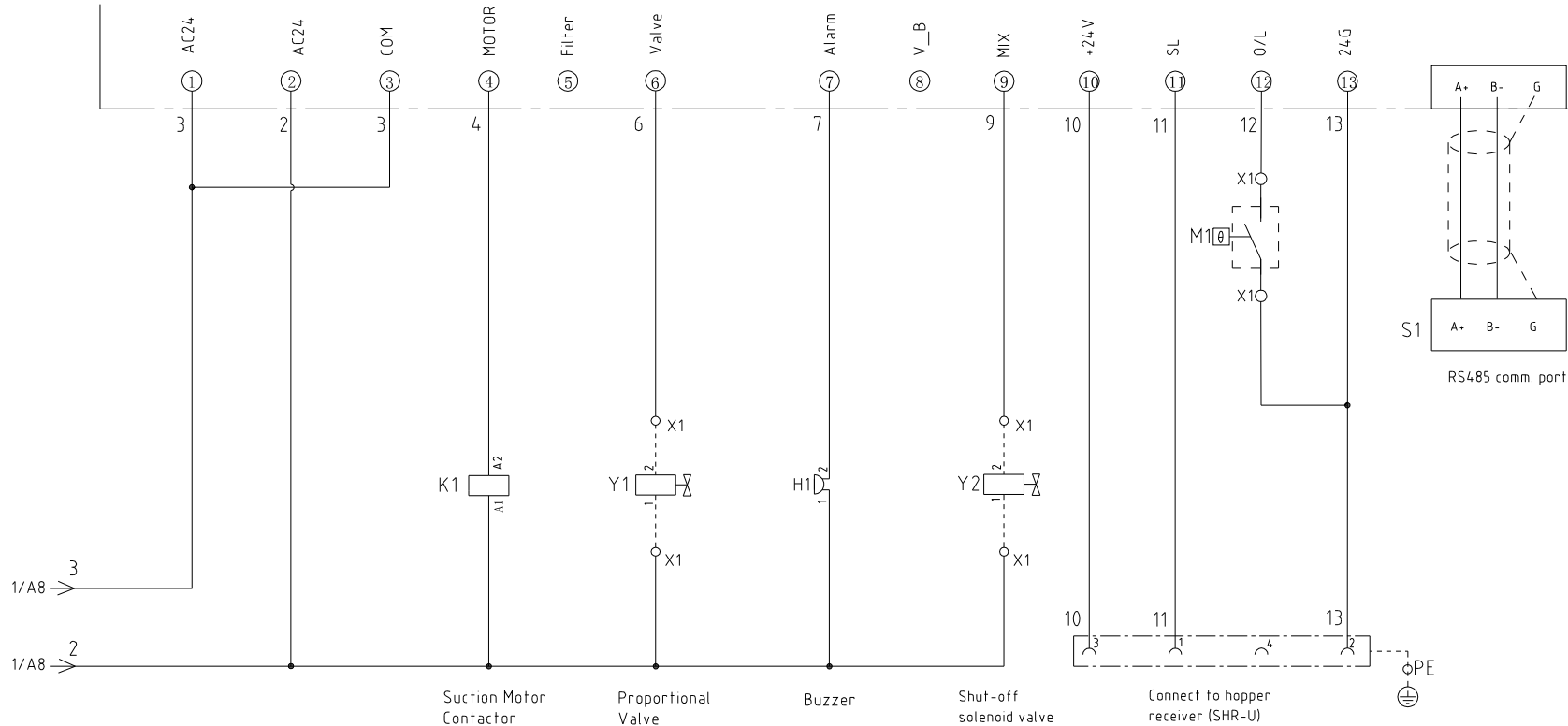

Note: M1 is the internal thermal protector of suction blower

机型版本: Ver.B

|    |     |     |     |    |    |    |          |   |          |         |                      |       |       |
|----|-----|-----|-----|----|----|----|----------|---|----------|---------|----------------------|-------|-------|
|    |     |     |     |    | 制图 | 版号 | C        | 标题  | SAL-810G | 图号      | SAL-810G-CE-400V-C-2 | 比例    | 第 2 张 |
|    |     |     |     |    | 设计 | 核  |          | 控制电路图   |          | 标准      | CE                   | 共 5 张 |       |
|    |     |     |     |    | 校对 | 准  |          |  <b>信易電熱機械股份有限公司</b><br><b>Shini Plastics Technologies, Inc.</b> | 机器电压     | 3φ4.00V |                      |       |       |
| 标记 | 更改前 | 更改后 | 更改人 | 日期 | 审核 | 日期 | 20221110 |   | 机器频率     | 50Hz    |                      |       |       |

1

2

3

4

5

6

7

8

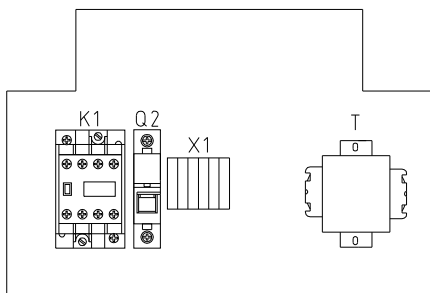

Control box elec. mount plate

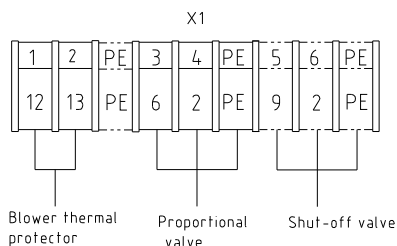
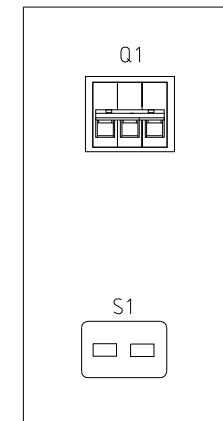
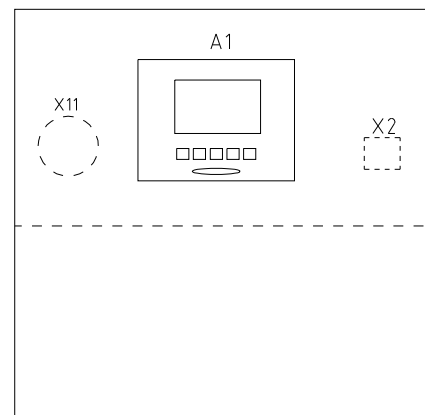
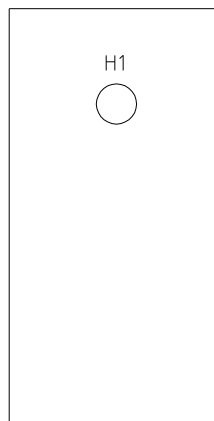

X2 (heavy-duty connector between hopper and host unit)

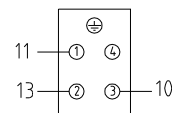

| No. | Function            | Description             |
|-----|---------------------|-------------------------|
| 1   | Level signal (SENS) | Connect to level switch |
| 2   | GND                 |                         |
| 3   | 24V+                |                         |
| 4   | ----                | ----                    |

Tech. Req: 1.Machine power wire is connected to the control box by the industrial plug without connecting the terminal block.

2.The blower power wire is directly connected to the contactor without connecting the terminal block.

机型版本: Ver.B

|    |     |     |     |    |    |  |    |          |   |          |                      |  |      |         |
|----|-----|-----|-----|----|----|--|----|----------|---|----------|----------------------|--|------|---------|
|    |     |     |     |    | 制图 |  | 版号 | C        | 标题  | SAL-810G | 图号                   |  | 比例   | 第 3 张   |
|    |     |     |     |    | 设计 |  | 核  |          | 电气元件布置图   |          | SAL-810G-CE-400V-C-3 |  | 标准   | CE      |
|    |     |     |     |    | 校对 |  | 准  |          | <b>信易電熱機械股份有限公司</b><br><b>Shini Plastics Technologies, Inc.</b> |          |                      |  | 机器电压 | 3φ4.00V |
| 标记 | 更改前 | 更改后 | 更改人 | 日期 | 审核 |  | 日期 | 20221110 |   |          |                      |  |      | 机器频率    |

1 2 3 4 5 6 7 8





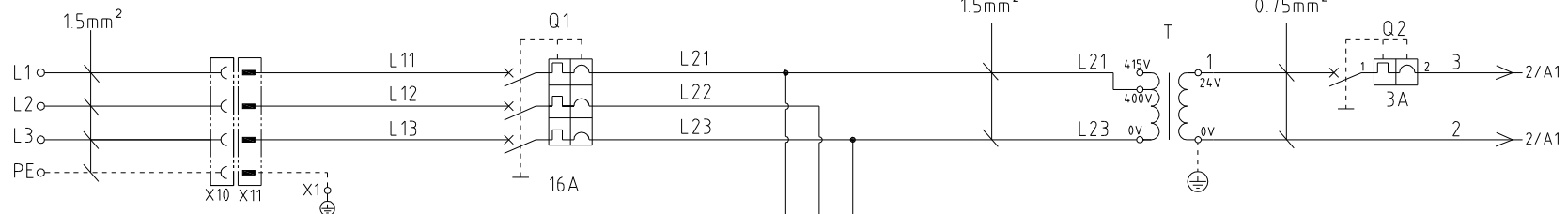

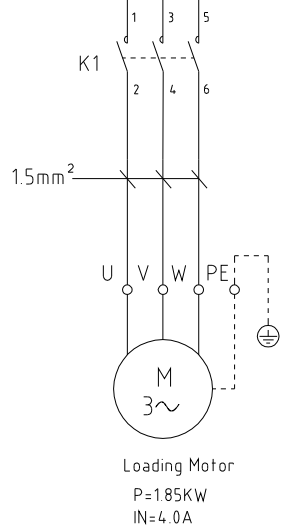

Note: When the main power supply is 415V, the control transformer input terminal must be connected to the power of 415V.

3/PE/400V 50Hz  
INPUT:4.0A



机型版本: Ver.C

|    |     |     |     |    |    |    |          |   |          |        |                      |       |       |
|----|-----|-----|-----|----|----|----|----------|---|----------|--------|----------------------|-------|-------|
|    |     |     |     |    | 制图 | 版号 | C        | 标题  | SAL-830G | 图号     | SAL-830G-CE-400V-C-1 | 比例    | 第 1 张 |
|    |     |     |     |    | 设计 | 核  |          | 主电路图  |          | 标准     | CE                   | 共 5 张 |       |
|    |     |     |     |    | 校对 | 准  |          |  <b>信易電熱機械股份有限公司</b><br><b>Shini Plastics Technologies, Inc.</b> | 机器电压     | 3φ400V |                      |       |       |
| 标记 | 更改前 | 更改后 | 更改人 | 日期 | 审核 | 日期 | 20221110 |   | 机器频率     | 50Hz   |                      |       |       |

1                      2                      3                      4                      5                      6                      7                      8

# CS-23

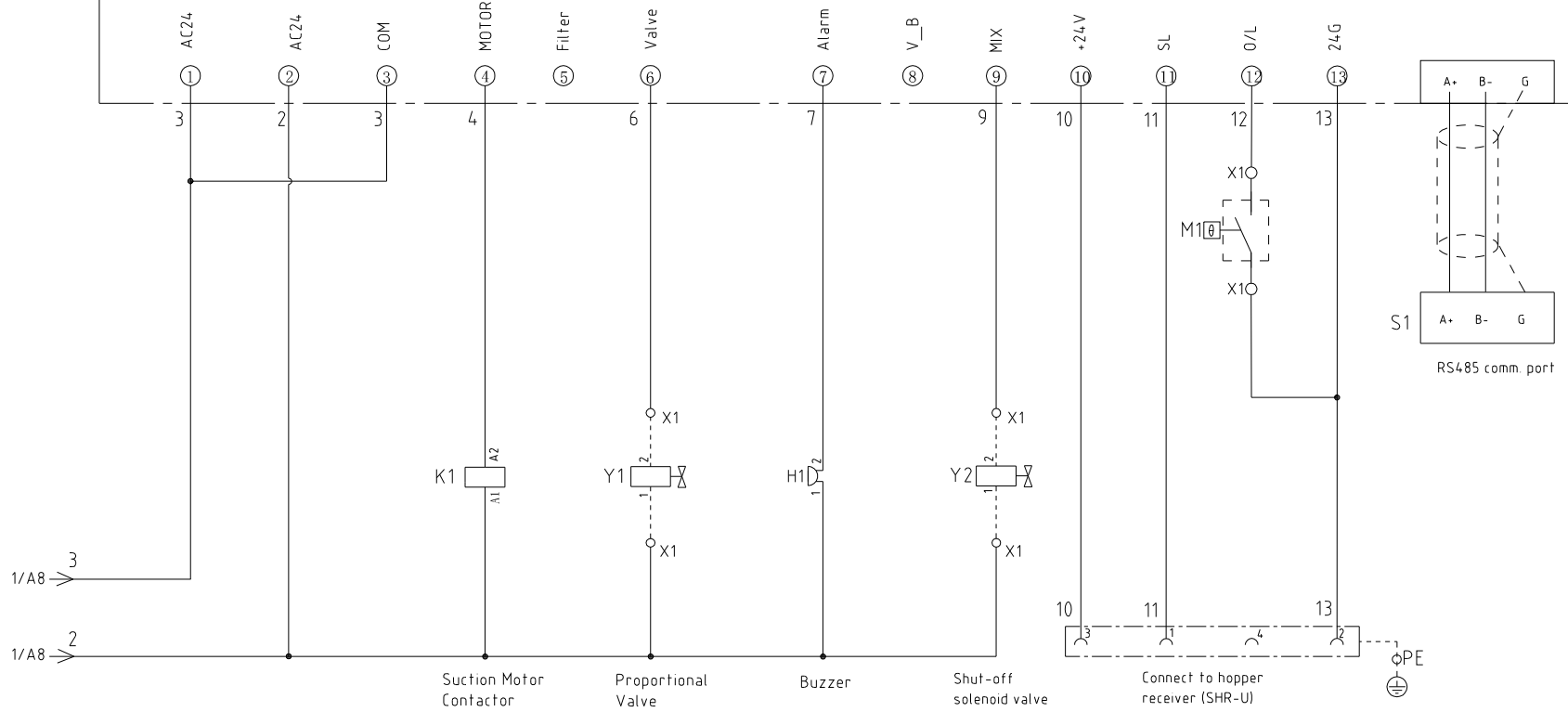

Note: M1 is the internal thermal protector of suction blower.

机型版本: Ver.C

|    |     |     |     |    |    |    |          |   |          |         |                      |       |       |
|----|-----|-----|-----|----|----|----|----------|---|----------|---------|----------------------|-------|-------|
|    |     |     |     |    | 制图 | 版号 | C        | 标题  | SAL-830G | 图号      | SAL-830G-CE-400V-C-2 | 比例    | 第 2 张 |
|    |     |     |     |    | 设计 | 核  |          | 控制电路图   |          | 标准      | CE                   | 共 5 张 |       |
|    |     |     |     |    | 校对 | 准  |          |  信易電熱機械股份有限公司<br>Shini Plastics Technologies, Inc. | 机器电压     | 3φ4.00V |                      |       |       |
| 标记 | 更改前 | 更改后 | 更改人 | 日期 | 审核 | 日期 | 20221110 |   | 机器频率     | 50Hz    |                      |       |       |

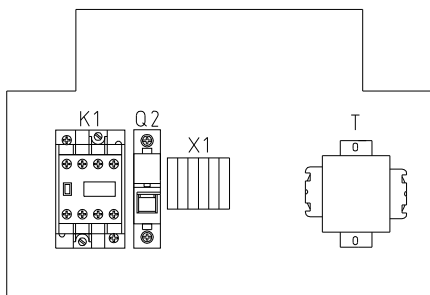

Control box elec. mount plate

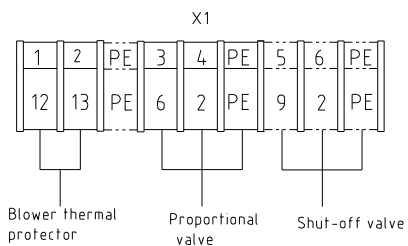
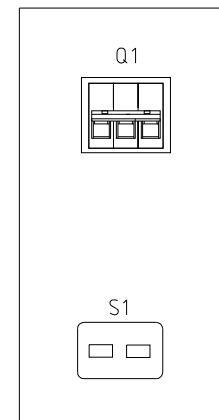
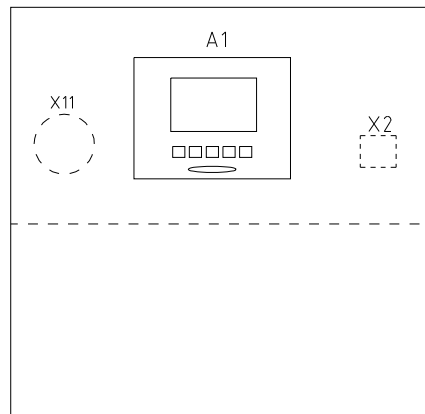
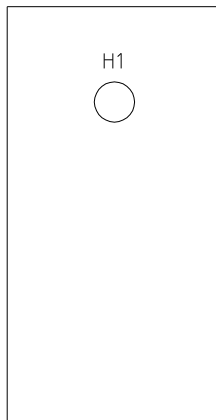

X2 (heavy-duty connector between hopper and host unit)

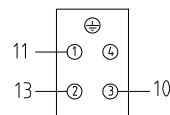

| No | Function            | Description             |
|----|---------------------|-------------------------|
| 1  | Level signal (SENS) | Connect to level switch |
| 2  | GND                 |                         |
| 3  | 24V+                |                         |
| 4  | ----                | ----                    |

Tech. Req: 1.Machine power wire is connected to the control box by the industrial plug without connecting the terminal block.  
2.The blower power wire is directly connected to the contactor without connecting the terminal block.

机型版本: Ver.C

|    |     |     |     |    |    |  |    |          |   |          |      |                      |         |       |
|----|-----|-----|-----|----|----|--|----|----------|---|----------|------|----------------------|---------|-------|
|    |     |     |     |    | 制图 |  | 版号 | C        | 标题  | SAL-830G | 图号   | SAL-830G-CE-400V-C-3 | 比例      | 第 3 张 |
|    |     |     |     |    | 设计 |  | 核  |          | 电气元件布置图   |          |      |                      | 标准      | CE    |
|    |     |     |     |    | 校对 |  | 准  |          | <b>信易電熱機械股份有限公司</b><br><b>Shini Plastics Technologies, Inc.</b> |          |      | 机器电压                 | 3φ4.00V |       |
| 标记 | 更改前 | 更改后 | 更改人 | 日期 | 审核 |  | 日期 | 20221110 |   | 机器频率     | 50Hz |                      | 共 5 张   |       |

1

2

3

4

5

6

7

8



1 2 3 4 5 6 7 8

A

A

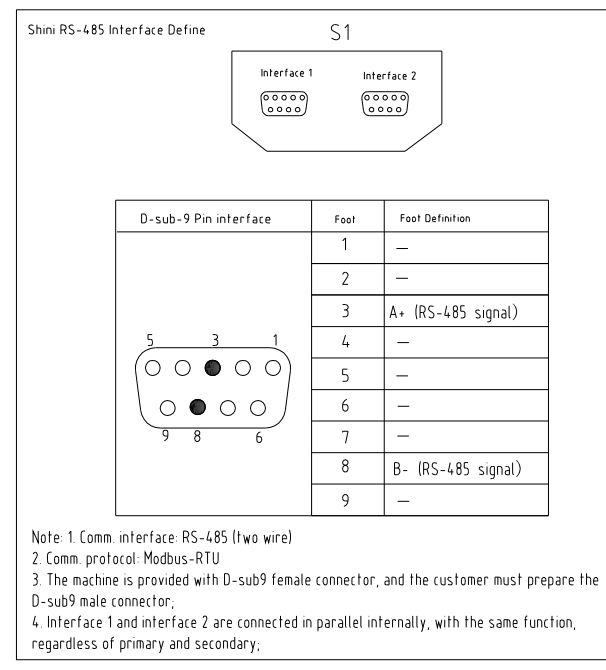
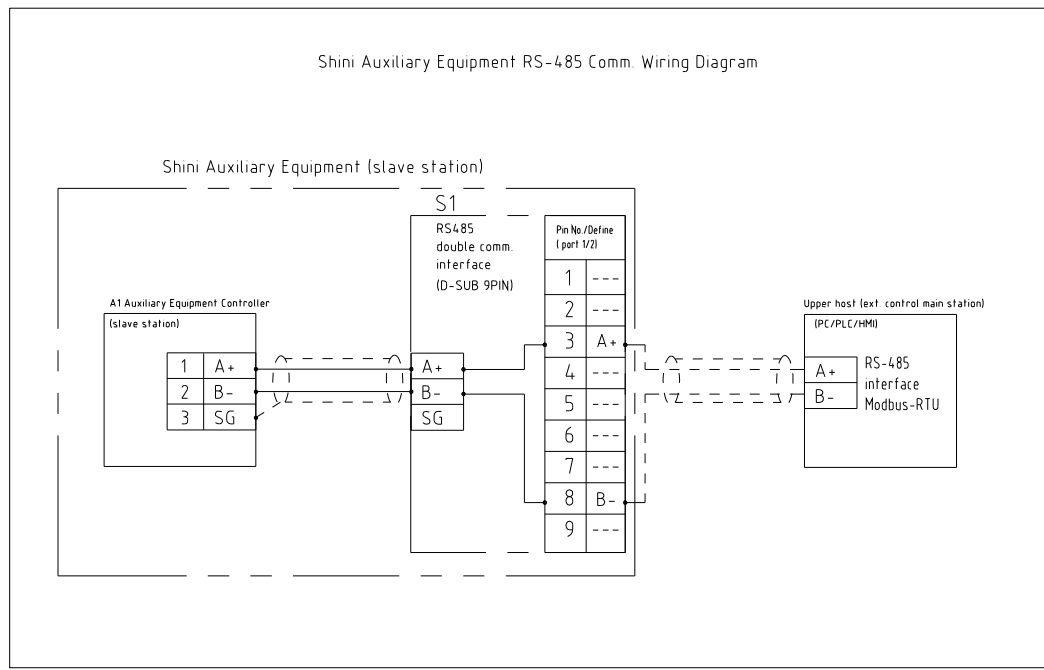

B

B

C

C

机型版本: Ver.B

|    |     |     |     |    |    |    |          |   |          |        |                      |       |       |
|----|-----|-----|-----|----|----|----|----------|---|----------|--------|----------------------|-------|-------|
|    |     |     |     |    | 制图 | 版号 | C        | 标题  | SAL-830G | 图号     | SAL-830G-CE-400V-C-4 | 比例    | 第 4 张 |
|    |     |     |     |    | 设计 | 核  |          | 通讯接线图   |          | 标准     | CE                   | 共 5 张 |       |
|    |     |     |     |    | 校对 | 准  |          | 信易電熱機械股份有限公司<br>Shini Plastics Technologies, Inc. | 机器电压     | 3φ400V |                      |       |       |
| 标记 | 更改前 | 更改后 | 更改人 | 日期 | 审核 | 日期 | 20221110 |   | 机器频率     | 50Hz   |                      |       |       |

1 2 3 4 5 6 7 8

D

D



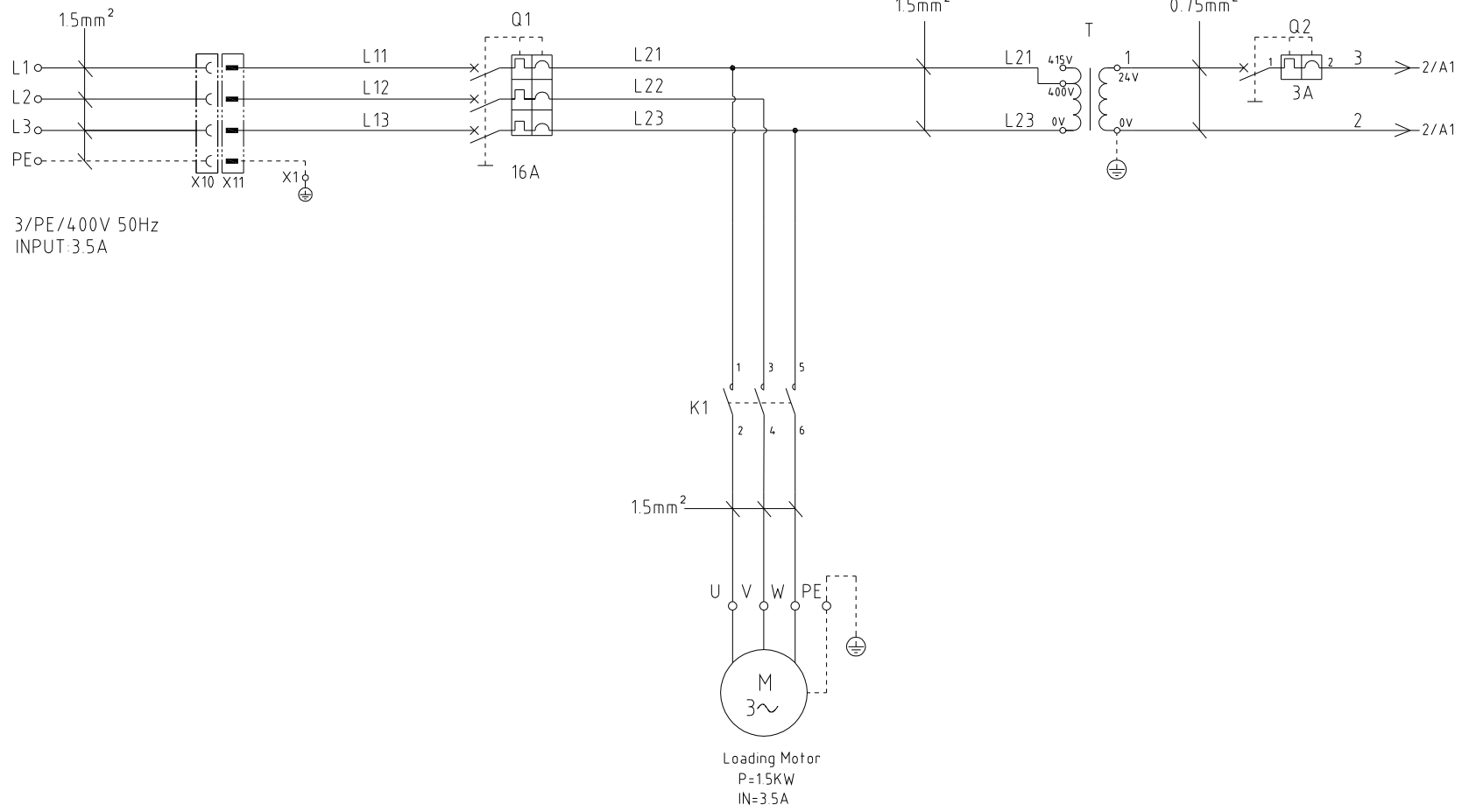

机型版本: Ver.B

|    |     |     |     |    |    |        |          |      |          |   |                      |       |        |
|----|-----|-----|-----|----|----|--------|----------|------|----------|---|----------------------|-------|--------|
|    |     |     |     |    | 制图 | 版号     | C        | 标题   | SAL-820G | 图号  | SAL-820G-CE-400V-C-1 | 比例    | 第 1 张  |
|    |     |     |     |    | 设计 | 核<br>准 |          | 主电路图 |          | 标准  | CE                   | 共 5 张 |        |
|    |     |     |     |    | 校对 |        |          | 日期   | 20221110 |  <b>信易電熱機械股份有限公司</b><br><b>Shini Plastics Technologies, Inc.</b> |                      | 机器电压  | 3φ400V |
| 标记 | 更改前 | 更改后 | 更改人 | 日期 | 审核 | 日期     | 20221110 |      |          | 机器频率  | 50Hz                 |       |        |

1                      2                      3                      4                      5                      6                      7                      8

# CS-23

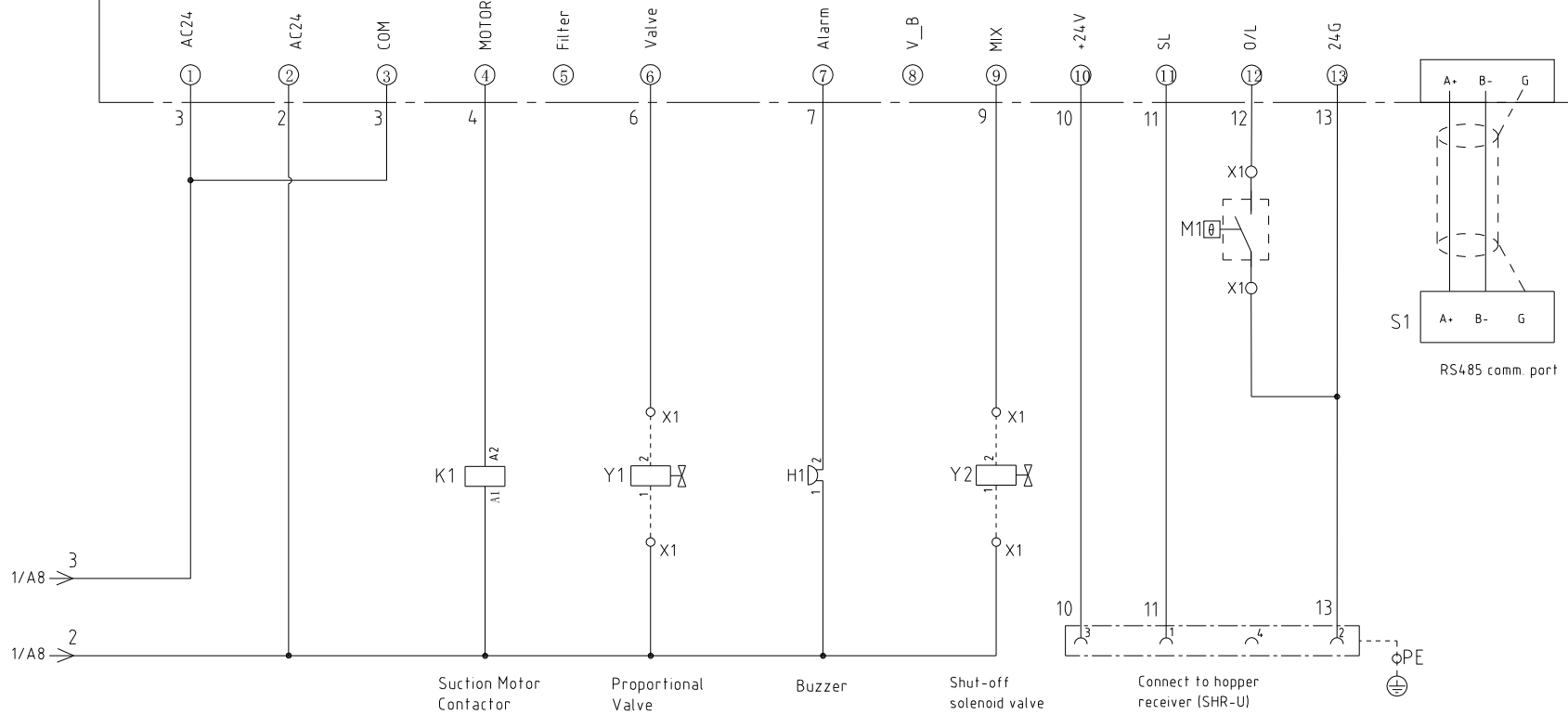

Note: M1 is the internal thermal protector of suction blower.

机型版本: Ver.B

|    |     |     |     |    |    |    |          |   |          |         |                      |       |       |
|----|-----|-----|-----|----|----|----|----------|---|----------|---------|----------------------|-------|-------|
|    |     |     |     |    | 制图 | 版号 | C        | 标题  | SAL-820G | 图号      | SAL-820G-CE-400V-C-2 | 比例    | 第 2 张 |
|    |     |     |     |    | 设计 | 核  |          | 控制电路图   |          | 标准      | CE                   | 共 5 张 |       |
|    |     |     |     |    | 校对 | 准  |          |  信易電熱機械股份有限公司<br>Shini Plastics Technologies, Inc. | 机器电压     | 3φ4.00V |                      |       |       |
| 标记 | 更改前 | 更改后 | 更改人 | 日期 | 审核 | 日期 | 20221110 |   | 机器频率     | 50Hz    |                      |       |       |

1

2

3

4

5

6

7

8

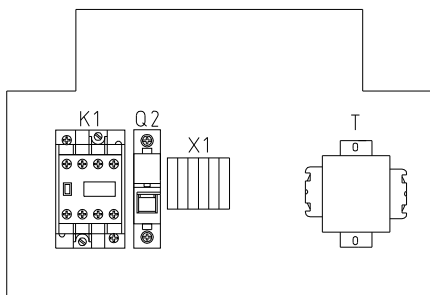

Control box elec. mount plate

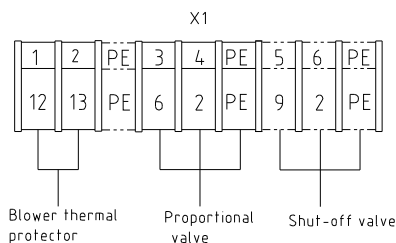
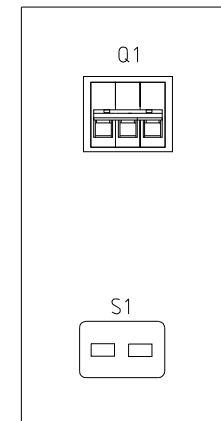
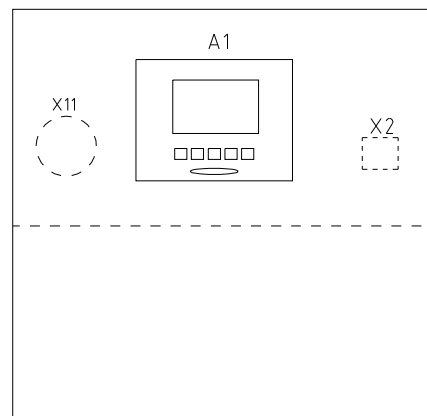
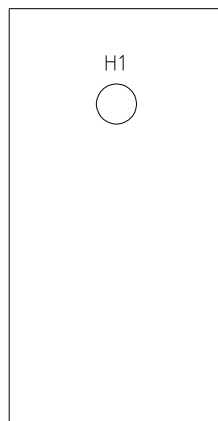

X2 (heavy-duty connector between hopper and host unit)

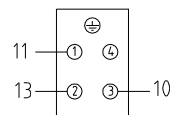

| No | Function            | Description             |
|----|---------------------|-------------------------|
| 1  | Level signal (SENS) | Connect to level switch |
| 2  | GND                 |                         |
| 3  | 24V+                |                         |
| 4  | ----                | ----                    |

Tech. Req.: 1.Machine power wire is connected to the control box by the industrial plug without connecting the terminal block.  
2.The blower power wire is directly connected to the contactor without connecting the terminal block.

机型版本: Ver.B

|    |     |     |     |    |    |  |    |          |   |          |      |                      |         |       |
|----|-----|-----|-----|----|----|--|----|----------|---|----------|------|----------------------|---------|-------|
|    |     |     |     |    | 制图 |  | 版号 | C        | 标题  | SAL-820G | 图号   | SAL-820G-CE-400V-C-3 | 比例      | 第 3 张 |
|    |     |     |     |    | 设计 |  | 核  |          | 电气元件布置图   |          |      |                      | 标准      | CE    |
|    |     |     |     |    | 校对 |  | 准  |          | 信易電熱機械股份有限公司<br>Shini Plastics Technologies, Inc. |          |      | 机器电压                 | 3φ4.00V |       |
| 标记 | 更改前 | 更改后 | 更改人 | 日期 | 审核 |  | 日期 | 20221110 |   | 机器频率     | 50Hz |                      |         |       |

1 2 3 4 5 6 7 8

1 2 3 4 5 6 7 8

A

A

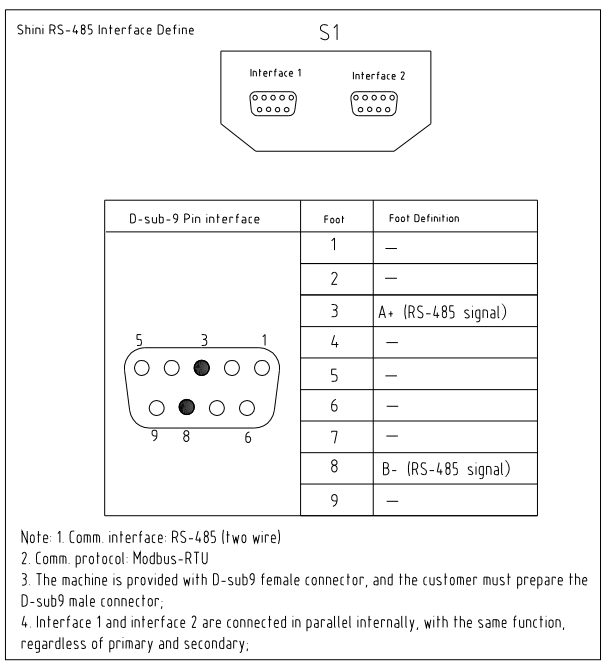
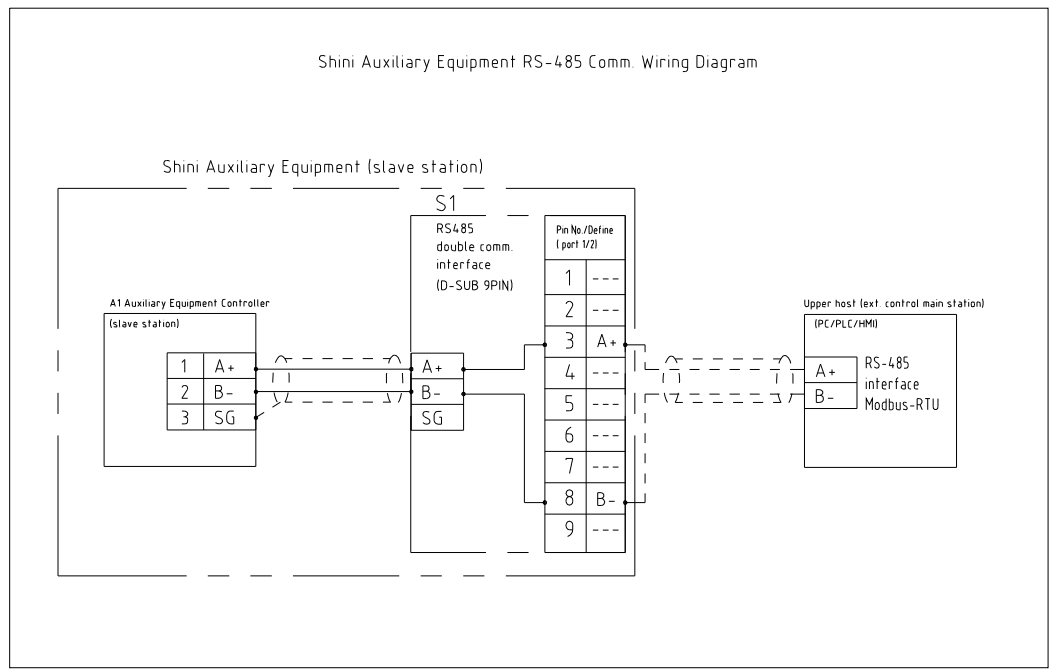

B

B

C

C

机型版本: Ver.B

|    |     |     |     |    |    |    |          |   |          |    |                      |      |        |       |
|----|-----|-----|-----|----|----|----|----------|---|----------|----|----------------------|------|--------|-------|
|    |     |     |     |    | 制图 | 版号 | C        | 标题  | SAL-820G | 图号 | SAL-820G-CE-400V-C-4 | 比例   | 第 4 张  |       |
|    |     |     |     |    | 设计 | 核  |          | 通讯接线图   |          |    |                      | 标准   | CE     | 共 5 张 |
|    |     |     |     |    | 校对 | 准  |          | 信易電熱機械股份有限公司<br>Shini Plastics Technologies, Inc. |          |    |                      | 机器电压 | 3φ400V |       |
| 标记 | 更改前 | 更改后 | 更改人 | 日期 | 审核 | 日期 | 20221110 |   |          |    |                      |      | 机器频率   | 50Hz  |

1 2 3 4 5 6 7 8

D

D

